

---

**VYSOKONAPĚŤOVÁ BATERIE AEG**

# INSTALAČNÍ MANUÁL\*

**VYSOKONAPĚŤOVÁ BATERIE AEG**

**ŘADA:**

**AS-BBH1-10000/HV**

**AS-BBH1-15000/HV**

**AEG**

Tento překlad slouží pouze pro Vaši referenci. V případě nejasností či jakýchkoli rozporů mezi různými jazykovými verzemi tohoto dokumentu je rozhodující originál tohoto dokumentu dostupný na stránkách výrobce.

# NÁVOD K INSTALACI VYSOKONAPĚŤOVÉ BATERIE AEG

Děkujeme, že jste se rozhodli pro spolehlivost vysokonapěťových baterií AEG.

Tento instalační manuál je určen prodejcům a instalačním firmám, které se podílejí na plánování, instalaci a uvádění fotovoltaických systémů s vysokonapěťovými bateriemi AEG do provozu. Tyto pokyny vám poskytnou cenné informace, které zajistí bezproblémový provoz baterie po celou dobu její životnosti.

Vysokonapěťové baterie AEG jsou testovány a schváleny uznávanými nezávislými certifikačními orgány a jejich instalaci mohou provádět pouze kvalifikované odborné firmy.

Dodržujte prosím normy a předpisy vztahující se na fotovoltaické systémy v příslušných zemích, Jakož i pravidla zaměstnavatelovi pojistky odpovědnosti za nehody. Nedodržení těchto pokynů může mít za následek těžká zranění a poškození.

Informace uvedené v této příručce jsou v době vydání přesné; společnost Solar Solutions si však vyhrazuje právo kdykoli bez předchozího upozornění provést změny v konstrukci výrobku a aktualizace technických specifikací. Ilustrace v této příručce mají pomoci vysvětlit koncepty konfigurace systému a pokyny pro instalaci. Vyobrazené položky se mohou lišit od skutečných položek v místě instalace.

Tuto příručku uschovejte na bezpečném místě pro další použití, protože obsahuje důležité informace o péči o produkt, jeho údržbu a likvidaci.





## OBSAH

1. ÚVODNÍ POZNÁMKY	3
1.1 Symboly	3
1.2 Identifikace produktu	3
2. BEZPEČNOST	4
2.1 Obecná bezpečnost	4
2.2 Bezpečné zacházení	4
2.3 Bezpečnost při instalaci	5
2.4 Bezpečnost provozu vázaného na síť	5
2.5 Bezpečnost údržby	5
2.6 Reakce na mimořádné situace	6
3. POPIS PRODUKTU	6
3.1 Obecné poznámky	6
3.2 Vzhled produktu	7
3.3 Technické údaje	8
3.4 Provozní údaje	8
4. INSTALACE	8
4.1 Instalační nástroje a materiály	8
4.2 Specifikace vodičů	9
4.3 Rozbalování	9
4.4 Výběr místa instalace	10
4.5 Mechanická a elektrická instalace	10
5. KONEC ŽIVOTNOSTI PRODUKTU	12
6. Omezení odpovědnosti za škodu	12
7. KONTAKT	13

## 1. ÚVODNÍ POZNÁMKY

### 1.1 Symboly

Tato část popisuje příslušné varovné symboly, které se objevují v instalační a provozní příručce vysokonapěťových baterií AEG. Symboly upozorňují na podstatné informace pro bezpečnost uživatele (osobní a majetku). Dodržování poskytnutých pokynů je nezbytné, aby bylo zabráněno fyzickému zranění a poškození produktu. Níže je uveden seznam symbolů použitých v této příručce:

Symbol	Význam	Poučení
	Nebezpečí	V případě nedodržení náležitostí může dojít k vážnému zranění nebo dokonce k úmrtí (riziko zranění elektrickým proudem).
	Varování	V případě nedodržení doporučení může dojít ke zranění či poškození produktu.
	Elektrostatický výboj	V případě nedodržení doporučení může dojít k poškození.
	Horký povrch	Povrch výrobku může být horký, nedotýkejte se ho
	Poznámka	Užitečné informace pro údržbu a provoz produktu jsou poskytnuty

Tabulka 1: Význam symbolů

### 1.2 Identifikace produktu

#### Vysokonapěťová baterie:

Každou vysokonapěťovou baterii lze identifikovat pomocí následujících údajů:

#### Sériové číslo

Každá baterie je identifikována jedinečným sériovým číslem, které je jednoznačně spojeno s čárovým kódem a nachází se na krytu.

#### Štítek produktu





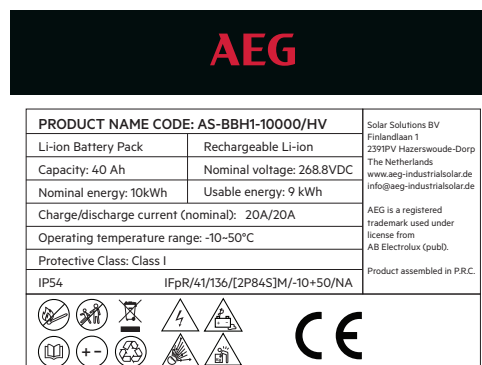





Produktový štítek baterie je umístěn na krytu. Poskytuje

informace o hlavních parametrech zařízení, jako jsou: Kód názvu výrobku (PNC), typ baterie, kapacita, jmenovité napětí a jmenovitá energie, nabíjení a další provozní parametry



Příklad štítku

Vysvětlení ikon na štítku produktu:

Symbol	Význam
	Bezpečnostní upozornění: nebezpečí úrazu elektrickým proudem
	Nebezpečí úniku elektrolytů
	Riziko výbuchu
	Těžké, manipulujte opatrně, abyste se nezranili
	Uchovávejte mimo dosah ohně nebo zdrojů vznícení
	Držte od dětí
	Zajistěte správnou polaritu připojení
	Pro správné použití si přečtěte instalační příručku
	Vhodné pro recyklaci prostřednictvím profesionální recyklační společnosti pro baterie
	Označení CE. Výrobek je v souladu se směrnicemi CE
	Značka EU WEEE. Nelikvidujte výrobek jako domovní odpad.

Vysvětlení ikon na štítku baterie

Nejnovější technické údaje naleznete v produktovém

listu konkrétního produktu na adrese [www.aeg-industrialsolar.de](http://www.aeg-industrialsolar.de).

## 2. BEZPEČNOST



### 2.1 Všeobecná bezpečnost



Všechny vysokonapěťové baterie AEG jsou testovány podle mezinárodních bezpečnostních předpisů. Vysokonapěťové baterie AEG by měly být instalovány, udržovány, připojovány a provozovány kvalifikovanými technikami v souladu se všemi místními a národními platnými normami, předpisy a nařízeními vydanými příslušnými dodavateli energie, společnostmi a úřady. Instalátoři nesou riziko všech zranění, která mohou nastat během instalace, bez omezení, včetně nebezpečí úrazu elektrickým proudem. Zkontrolujte a dodržujte všechna bezpečnostní opatření stanovená i pro ostatní součásti systému. Děti držte dál od místa instalace stejně tak i při transportu, instalaci a údržbě elektrického zařízení.

### 2.2 Bezpečnost zacházení

Při manipulaci s vysokonapěťovou baterií AEG dodržujte následující pokyny. Zkontrolujte, zda nedošlo k poškození obalu nebo samotného produktu. Překontrolujte informace o objednávce a typový štítek produktu, abyste se ujistili, že jsou produkty objednaného typu. Zkontrolujte, zda obsah balení není poškozen a zda jsou v něm všechny uvedené položky (viz 4.5 "Rozbalení a obsah balení"). Pokud zjistíte nějaké problémy, kontaktujte přepravní společnost a/nebo svého dodavatele co nejdříve před pokusem o instalaci výrobku.

Vezměte na vědomí údaje uvedené na obalu výrobku. konkrétně:

Symbol	Význam
	Touto stranou nahoru
	Křehké
	Zacházet opatrně

Symbol	Význam
	Neotáčejte a nepouštějte
	Neukládejte na sebe
	Udržujte v suchu

Význam ikony obalu

 Ujistěte se, že vysokonapěťová baterie a její součásti jsou řádně zabaleny a utěsněny, aby byla zajištěna bezpečná přeprava. Zajistěte, aby byla baterie uložena na suchém, čistém místě a nebyla vystavena vodě nebo prachu.

 Baterie je těžká. Zacházejte s ním opatrně, abyste předešli zranění. K přemístění a instalaci akumulátoru jsou zapotřebí nejméně dvě osoby.

Abyste zajistili bezpečnost při manipulaci, instalaci a údržbě a předešli zranění osob, použijte mechanická ochranná opatření, jako je nošení ochranné obuvi a pracovního oděvu.

 Abyste předešli úrazu elektrickým proudem, sejměte během instalace, připojení a údržby vysokonapěťové baterie kovové prsteny, řemínky na hodinky, kroužky na uši, nos nebo rty nebo jiná kovová zařízení.

#### 2.2.1 Manipulace s baterií

 S baterií zacházejte opatrně, protože z ní může unikát korozivní elektrolyt.

 Abyste předešli nebezpečí výbuchu baterie, dbejte následujících pokynů:  
Nevystavujte baterii silným nárazům. Baterii neprorázejte ani nepropichujte.  
Nevhazujte baterii do ohně.

 Abyste předešli riziku požáru baterie, dodržujte prosím následující:  
Nevystavujte baterii teplotám přesahujícím 60 °C.  
Neumisťujte baterii do blízkosti zdroje tepla, jako je krb.  
Nevystavujte baterii přímému slunečnímu záření.  
Nedovolte, aby se konektory baterie dotýkaly vodivých předmětů, například vodičů.

 Abyste předešli riziku úrazu elektrickým proudem z baterie, dodržujte prosím následující pokyny pro manipulaci:

Nerozebírejte baterii.

Nedotýkejte se baterie mokřýma rukama.

Nevystavujte baterii vlhkosti nebo kapalinám.

Uchovávejte baterii mimo dosah dětí a zvířat.

Abyste zabránili poškození baterie, dodržujte také následující pokyny pro manipulaci:

Nedovolte, aby se baterie dostala do kontaktu s kapalinami.

Nevystavujte baterii vysokým tlakům nebo velkým silám. Na baterii nepokládejte žádné předměty.

Baterii netahejte, netahejte za ni, ani na ni nestoupejte.

### 2.3 Bezpečnost při instalaci

Instalace solárních fotovoltaických systémů a baterií vyžaduje specializované dovednosti a znalosti a mohou ji provádět pouze kvalifikovaní technici (viz 2.1 Obecná bezpečnost). Všechny elektrické instalace musí být v souladu s národními a místními zákony a normami.

Vysokonapěťovou baterii AEG používejte pouze pro zamýšlený účel v kombinaci s vhodným hybridním střídačem AEG.

 Pro instalaci zvolte místo mimo dosah dětí nebo veřejnosti. Uchovávejte baterii mimo dosah dětí.

 Než se pokusíte o instalaci, ujistěte se, že jste se zcela seznámili s údaji uvedenými v návodu k použití.

 Nepoužívejte baterii, pokud je vadný, pokud se zdá být prasklý, zlomený nebo jinak poškozený nebo pokud nefunguje.

 Manipulace s komponenty nebo jejich výměna bez dodržení pokynů uvedených v této příručce může způsobit zranění osob, poškodit výrobek a v konečném důsledku zrušit záruku.

 Nepokoušejte se baterii otevřít, rozebrat, opravit nebo upravit. Baterii může opravovat pouze servisní pracovník společnosti AEG.



Používejte pouze instalační vybavení vhodné pro solární elektroinstalaci.

 Používejte pouze originální díly a součásti.

S baterií jejími součástmi manipulujte opatrně, aby nedošlo k jejich poškození během přepravy.

 Instalační pracovníci a operátoři by měli při manipulaci s vysokonapěťovou baterií pečlivě dodržovat pokyny v této příručce a vyhýbat se nebezpečným činnostem, které by mohly vést k život ohrožujícím situacím.

 Je důležité zajistit správné uzemnění podle místních požadavků.

  Neinstalujte baterii na hořlavé nebo výbušné materiály nebo do jejich blízkosti.

Do žádné části baterie nevkládejte žádné cizí předměty.

K čištění baterie nepoužívejte čisticí rozpouštědla.

### 2.4 Bezpečnost provozu vázaného na síť

S vysokonapěťovou baterií mohou pracovat pouze kvalifikovaní elektrikáři na základě povolení místních energetických úřadů.

Všechna elektrická připojení musí splňovat elektrické normy země/oblasti, ve které se instalace nachází.

Před uvedením do provozu zajistěte spolehlivou instalaci a elektrické připojení.

 Ujistěte se, že polarita baterie je správně připojena.

 Neotevírejte kryt vysokonapěťové baterie.

### 2.5 Bezpečnost údržby

Údržbu, kontrolu a zpětnou montáž vysokonapěťové baterie AEG smí provádět pouze kvalifikovaní odborníci. Pokud vaše vysokonapěťová baterie AEG vyžaduje údržbu, kontaktujte svého dodavatele.

Zajistěte, aby během údržby neměly do prostoru údržby přístup nepovolané osoby.

 Před zahájením údržby nejprve odpojte všechny zdroje napájení ze sítě k systému ukládání energie. Odpojte jističe. Počkejte alespoň 5 minut, dokud se vnitřní části systému nevybijí.

 Dodržujte normy elektrostatické ochrany a přijměte správná ochranná opatření, protože v systému jsou obvody a zařízení citlivé na elektrostatické výboje. Vhodná ochranná opatření mají zabránit poškození výrobku a zranění osob.

 Používejte pouze originální díly a komponenty. Není možné systém pro ukládání energie znovu namontujte bez příslušného oprávnění.

 Nepřibližujte se ani se nedotýkejte žádné kovové vodivé části sítě nebo vysokonapěťové baterie, jinak může dojít k úrazu elektrickým proudem, zranění, smrti nebo požáru. Vždy věnujte pozornost výstražným ikonám a pokynům signalizujícím možnost úrazu elektrickým proudem.

K čištění baterie nepoužívejte čisticí rozpouštědla.

## 2.6 Reakce na mimořádné situace

Baterie je navržena tak, aby zabránila rizikům vyplývajícím z poruch. Společnost Solar Solutions však nemůže zaručit absolutní bezpečnost.

 Pokud z baterie uniká elektrolyt, vyhněte se kontaktu s unikající kapalinou nebo plynem. Elektrolyt je žíravý a kontakt s ním může způsobit podráždění kůže a poleptání.

Pokud se ocitnete v některé z níže uvedených nouzových situací v důsledku expozice elektrolytu, neprodleně proveďte navrhovaný úkon:

**Inhalace:** evakuujte kontaminovanou oblast a okamžitě vyhledejte lékařskou pomoc.

**Oční kontakt:** vyplachujte oči tekoucí vodou po dobu 15 minut a okamžitě vyhledejte lékařskou pomoc.

**Styk s kůží:** postižené místo důkladně omyjte vodou a mýdlem a okamžitě vyhledejte lékařskou pomoc.

**Požitií:** vyvolejte zvracení a okamžitě vyhledejte lékařskou pomoc

**Oheň:** v případě požáru mějte vždy po ruce ABC nebo hasicí přístroj s oxidem uhličitým.

 Baterie se může při zahřátí nad 150 °C vznítit. Pokud při instalaci baterie dojde k požáru, postupujte podle následujících pokynů:

- Uhasťte oheň dříve, než se baterie vznítí.
- Pokud není možné požár uhasit, ale stále máte čas, přesuňte baterii na bezpečné místo, než vzplane.
- Pokud se baterie vznítí, nepokoušejte se oheň uhasit. Okamžitě evakuujte lidi.

 Pokud se baterie vznítí, bude produkovat škodlivé a jedovaté plyny. Nepřibližujte se k ní.

**Mokrý baterie:** pokud je baterie mokrá nebo ponořená ve vodě, nesnažte se k ní přiblížit. Obráťte se na svého instalatéra/prodejce a vyžádejte si technickou pomoc.

**Poškozená baterie:** poškozené baterie jsou nebezpečné a je třeba s nimi zacházet velmi opatrně. Nejsou vhodné k použití a mohou představovat nebezpečí pro lidi nebo majetek.

Pokud se baterie zdá být poškozená, zabalte ji do původního obalu a vraťte ji instalačnímu technikovi nebo distributorovi.

 Z poškozených baterií může unikat elektrolyt nebo produkovat hořlavý plyn. Máte-li podezření na takové poškození, okamžitě kontaktujte svého instalačního technika/prodejce, který vám poradí a dá informace.

## 3. POPIS PRODUKTU

### 3.1 Obecné poznámky

Vysokonapěťová baterie AEG AS-BBH1-xxx-/HV (xxx= 10000 nebo 15000) je lithiová baterie s BMS (Battery Management System) vyvinutá pro použití s fotovoltaickými instalacemi.

Bezpečnost baterie, která se vyznačuje vysokou hustotou energie a spolehlivostí, zajišťují mimo jiné příslušné ochranné funkce, jako je ochrana proti podpětí, přepětí, nadproudu, přehřátí a podteplotě. Baterie dále podporuje CAN komunikaci a disponuje WiFi přípojovacím modulem Počet bateriových jednotek lze rozšířit (pomocí Control Boxu AEG AS-BAC1-4W/HV).

Vysokonapěťovou baterii AEG lze použít v záložních napájecích systémech, mikrosítích a domácích systémech skladování energie.

### 3.2 Vzhled produktu

#### 3.2.1 Vysokonapěťová baterie

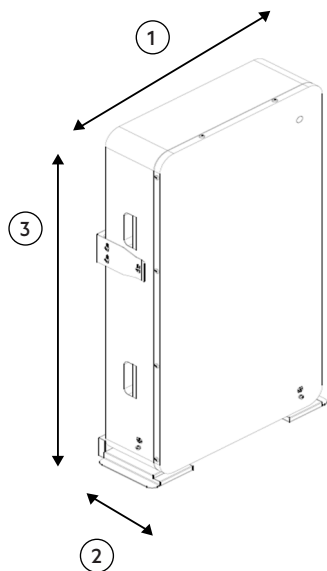

Položka	Popis	Velikost	
		AS-BBH1-10000/HV	AS-BBH1-15000/HV
1	Šířka	654 mm	
2	Hloubka	227 mm	
3	Výška	971 mm	1205 mm
/	Hmotnost	105 kg	143 kg

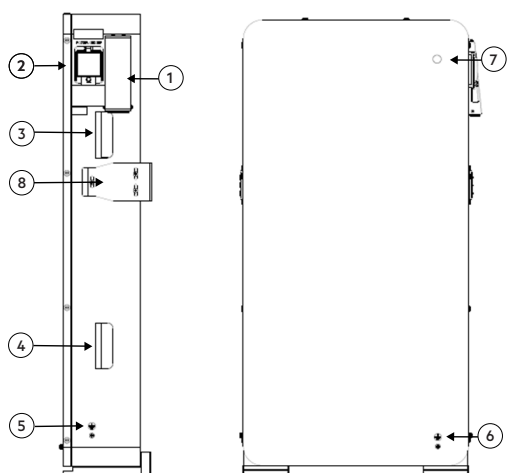

Položka.	Popis
1	Kabelový vstup

2	Zapnutí/vypnutí napájení
3	Rukojeť
4	Rukojeť
5	Uzemnění
6	Uzemnění
7	Kontrolka napájení
8	Pevný držák

#### 3.2.2 Kabelový port

Po otevření krycího plechu je detailně vidět kabelový port.

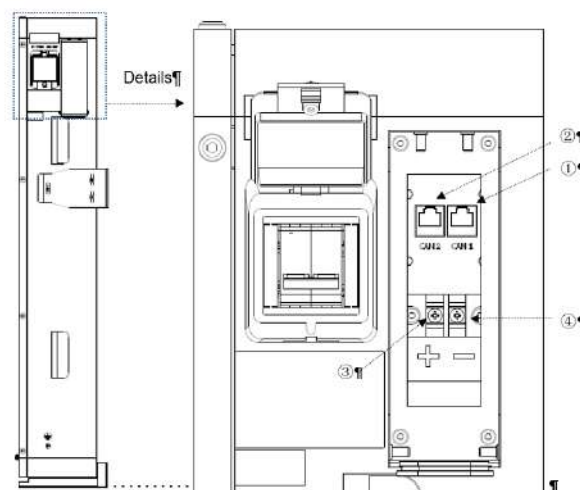

Položka.	Popis
1	Port CAN 1
2	Port CAN 2
3	Baterie + / kladný pól baterie
4	Baterie - / záporný pól baterie

#### 3.2.3 Komunikační rozhraní CAN (CAN1 a CAN2)

Níže je uvedeno schéma komunikačního rozhraní CAN.

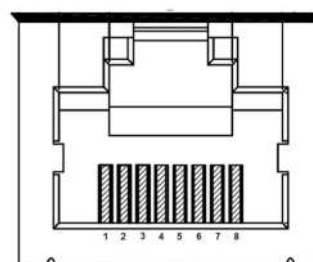



Port CAN1 (pro komunikaci se střídačem)

1	2	3	4	5	6	7	8
--	--	--	CAN1H	CAN1L	--	--	--

Port CAN2 (pro komunikaci s baterií)

1	2	3	4	5	6	7	8
485A	485B	GND	CAN1H	CAN1L	+12V	CAN2H	CAN2L

### 3.3 Technické údaje

Technické údaje bateriového modulu

Elektrické charakteristiky			
Model: AS-BBH1-xxx/HV xxx=		10000	15000
Typ baterie		LFP	
Celková energetická kapacita	[kWh]	10	15
Využitelná energetická kapacita	[kWh]	9	13.5
Kapacita baterie	[Ah]	40	40
Rozsah napětí / použitelný.v.r.	[V]	235.2~294	336~420
Jmenovité napětí	[V]	268.8	384
Nabíjecí proud	[A]	294	420
Vybíjecí napětí vypnutí	[V]	235.2	360
Nabíjecí/vybíjecí proud (jmenovitý)	[A]	20/20	
Nabíjecí/vybíjecí proud (max.)	[A]	40/40	
Max. trvalý vybíjecí proud	[A]	50	
DOD		90%	
Životnost cyklu při 25 °C (za standardních podmínek nabíjení, nabíjení 0,2 °C, vybíjení 0,2 °C)		≥6000	
DC odpojení		Pojistka stykače	
Počet rozšiřitelných bateriových jednotek	[ks]	max. 8	
Záruky			
Nejnovější záruky naleznete na: <a href="http://www.aeg-industrialsolar.de">www.aeg-industrialsolar.de</a>			

### 3.4 Provozní údaje

#### BMS (Battery Management System)

Spotřeba energie (práce)	[mA]	≤100
Spotřeba energie (v režimu spánku)	[mA]	≤0.1
Komunikace	CAN	
Monitorovací parametry	Systémové napětí, systémový proud, napětí článku, teplota článku	

#### Provozní podmínky

Místo instalace		Vnitřní podmínky
Provozní teplota	[°C]	-10~50
Provozní teplota (doporučená)	[°C]	15~30
Teplota skladování	[°C]	-30 ~60
Vlhkost vzduchu	[%]	5~95
Nadmořská výška	[m]	Max. 2000
Chlazení		Přirozená konvekce

#### Spolehlivost a certifikace

Certifikáty (buňka)	UL1642
Certifikáty (bateriový modul)	IEC62619 / UL1973
Přeprava	UN38.3
Stupeň krytí	IP54

## 4. INSTALACE

### 4.1 Instalační nástroje a materiály

Před zahájením instalace vysokonapěťové baterie AEG se ujistěte, že máte po ruce následující položky:

Položka	Popis
	Svinovací metr



Položka	Popis
	Křížový šroubovák
	Krimpovací nástroj
	Nůžky na dráty
	Odizolovací kleště
	Bezpečnostní (izolované) rukavice
	Ochranné brýle
	Respirátor
	Bezpečnostní obuv

Používejte řádně izolované nástroje, abyste zabránili náhodnému úrazu elektrickým proudem nebo zkratu.

Níže uvedený instalační materiál by měl zajistit instalační technik pro instalaci baterie:

- Nabíjecí kabely
- Síťový kabel
- DC jistič

## 4.2 Specifikace vodičů

V zájmu standardizace specifikací zapojení vysokonapěťové baterie AEG AS-BBH1-xxx/HV (xxx= 10000 a 15000) dbejte na dodržování níže uvedených požadavků na připojovací vodiče:

Kabel baterie	Komunikační kabel
Doporučujeme 8 AWG / 10 mm <sup>2</sup> vodič s dvojitou izolací	Doporučeno: standardní komunikační kabel s funkcí stínění

## 4.3 Rozbalování

 S vysokonapěťovou baterií AEG musí vzhledem k její hmotnosti manipulovat dvě nebo více osob.

Před instalací výrobku proveďte první kontrolu balení a obsahu balení, jak je popsáno v části 2.2 "Bezpečnost při manipulaci". Níže je uveden náčrt krabice vysokonapěťové baterie AEG.

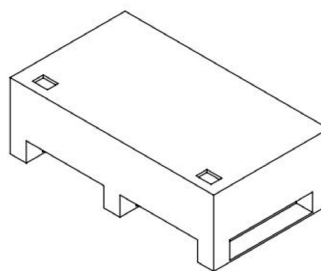

**Krok 1:** Otevřete krabici, vyjměte nástěnný držák a pěnovou EPE vycpávku.

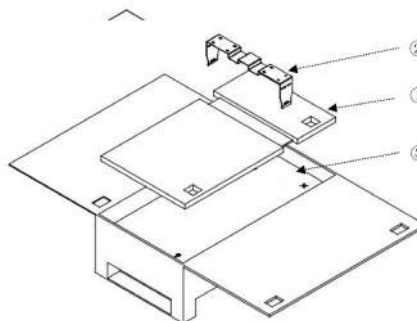

Položka.	Popis
1	Pěnová EPE vycpávka
2	Nástěnný držák
3	Vysokonapěťová baterie AEG

**Krok 2:** Vytáhněte akumulátor a postavte jej do svislé polohy. Zkontrolujte, zda není poškozená baterie.

**Krok 3:** Všechny ostatní položky jsou umístěny v krabici v jednom rohu kartonu. Vyjměte je a zkontrolujte, zda nechybí nějaká položka. Uschovejte karton pro budoucí skladování nebo přepravu.

**Obsah balení baterie** Obsah balení baterie AEG obsahuje následující položky. Pokud některá položka chybí, kontaktujte svého distributora AEG.

Položka	Název	Množství
1	Baterie AS-BBH1-10000/HV nebo AS-BBH1-15000/HV (dle vaší objednávky)	1
2	PE drát	1
3	Imbusový klíč (M2,5)	1
4	Kombinované šrouby s nástrčnou hlavou M4	4
5	Tříkombinační šroub s křížovou hlavou M6	10
6	Kombinace rozpínacích šroubů M8	8
7	Nástěnný držák	1
8	Komunikační kabel CAN	1
9	Uživatelský manuál	1

#### 4.4 Výběr místa instalace

**i** Poznámka: Specifické požadavky, jako je nejužší kanál pro údržbu, úniková cesta atd., naleznete v příslušných normách země/regionu, kde se projekt nachází.

Ujistěte se prosím, že místo instalace splňuje následující požadavky:

- Místo instalace by mělo být dobře větrané a chráněné před přímým slunečním zářením, deštěm a sněhem;
- Budova je navržena tak, aby odolala zemětřesení
- Umístění by nemělo být v blízkosti moře, aby se zabránilo vstupu slané vody a vlhkosti.
- Ujistěte se, že v místě instalace nejsou žádné korozivní plyny, včetně čpavku a kyselých výparů.
- Ujistěte se, že v místě instalace nebo v jeho blízkosti nejsou žádné hořlavé nebo výbušné materiály.
- Podlaha v místě instalace musí být suchá a rovná. V blízkosti systému skladování energie by za žádných okolností neměla být na zemi voda. Ujistěte se, že je terén vyrovnaný a plně unese hmotnost vysokonapěťové baterie.
- Místo instalace by mělo být čisté.

- Zajistěte dostatečný volný prostor pro instalaci, údržbu a bezpečný únik.

**i** Poznámka: Pokud je okolní teplota mimo provozní rozsah, baterie přejde do režimu autoochrany a přestane pracovat. Optimální teplotní rozsah pro provoz baterie je mezi 15 °C a 30 °C. Časté vystavení vysokým teplotám může zhoršit výkon a životnost akumulátoru. Z tohoto důvodu se doporučuje udržovat stálou teplotu a vlhkost.

Vysokonapěťová baterie AEG by měla být instalována u zdi.

#### 4.5 Mechanická a elektrická instalace

**Krok 1 – Rozbalení:** Vybalte vysokonapěťovou baterii AEG, postavte ji do svislé polohy a před instalací zkontrolujte, zda není poškozená (viz 2.2 „Bezpečnost manipulace“ a 4.4 „Vybalení“).

**Krok 2 – vrtání, upevnění:** nainstalujte vysokonapěťovou baterii AEG ke zdi. Na stěnu je třeba vyvrtat osm otvorů, aby bylo možné upevnit stojany bateriového modulu. Podrobnosti naleznete na níže uvedeném obrázku:

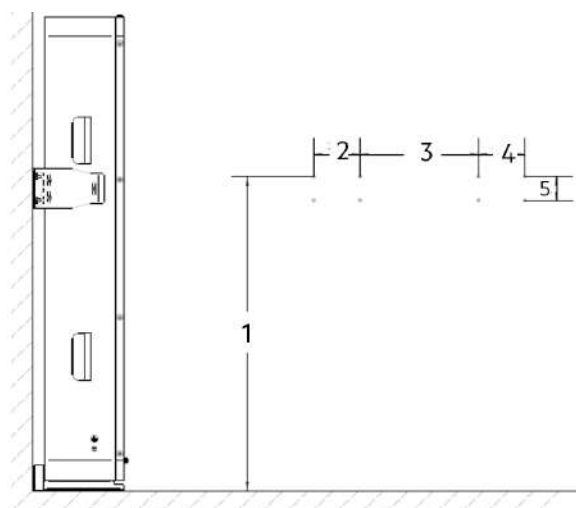

#### AS-BBH1-10000/HV

Položka	Vzdálenost (mm)
1	572
2	116
3	298
4	116
5	60

## AS-BBH1-15000/HV

Položka	Vzdálenost (mm)
1	796
2	116
3	298
4	116
5	60

**Krok 3 - Instalace Wi-Fi (pokud je k dispozici)** Vložte WiFi modul podle konfigurace systému: jedna bateriová jednotka nebo paralelně zapojené bateriové jednotky, podrobnosti viz níže:

### Jedna bateriová jednotka:

Wi-Fi modul by měl být připojen k portu CAN2 baterie pomocí Wi-Fi kabelu. Podrobnosti naleznete na níže uvedeném obrázku.

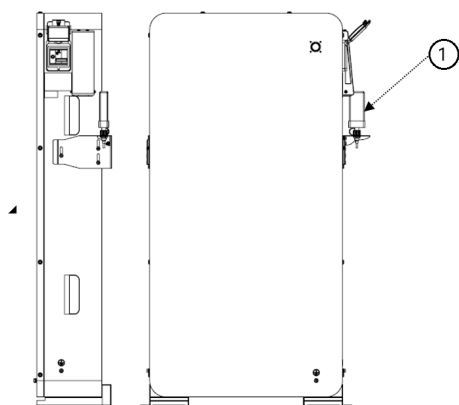

Položka	Poznámka
1	Pozice instalace WiFi

### Bateriové jednotky zapojené paralelně:

Na řídicí jednotku AEG AS-BAC1-4W/HV stačí nainstalovat pouze 1 modul Wi-Fi. Podrobnosti naleznete na níže uvedeném obrázku.

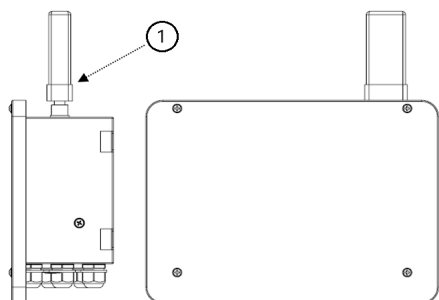

Položka	Poznámka
1	Pozice instalace WiFi

Poznámky: Návod k použití WiFi modulu naleznete v balení WiFi. V případě čistě off-gridové instalace, pokud není k dispozici fotovoltaické napájení, dlouze stiskněte hlavní vypínač baterie, abyste systém spustili.

**Krok 4 - Připojení měniče:** Propojte střídač a bateriový modul komunikačním a bateriovým kabelem. Zapněte jistič umístěný na pravé straně vysokonapěťové baterie AEG. Podrobnosti naleznete na níže uvedeném obrázku.

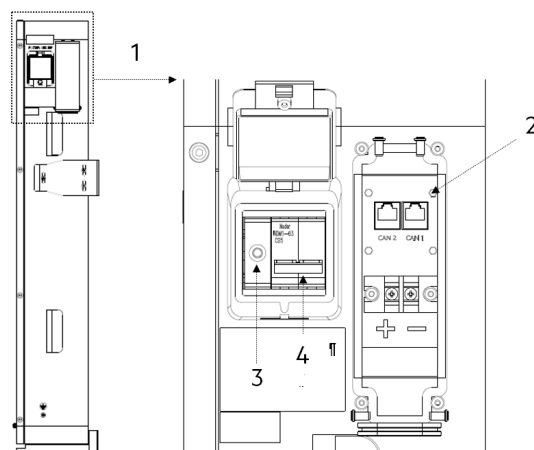

Položka.	Popis
1	Podrobnosti
2	CAN1
3	Black start
4	Jistič

CAN1 je připojen k měniči pro komunikaci. Vysokonapěťová baterie AEG může pracovat pouze po obdržení komunikačních pokynů od střídače. Po zapnutí systému je třeba na měniči zvolit komunikační protokol baterie, aby systém mohl normálně fungovat.

## Krok 5 - Elektrické připojení baterie

Pro připojení jedné baterie:

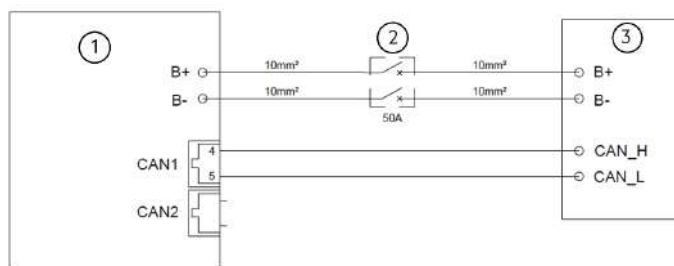

Položka.	Popis
1	Baterie
2	Jistič
3	Střídač

Pro paralelní připojení více baterií:

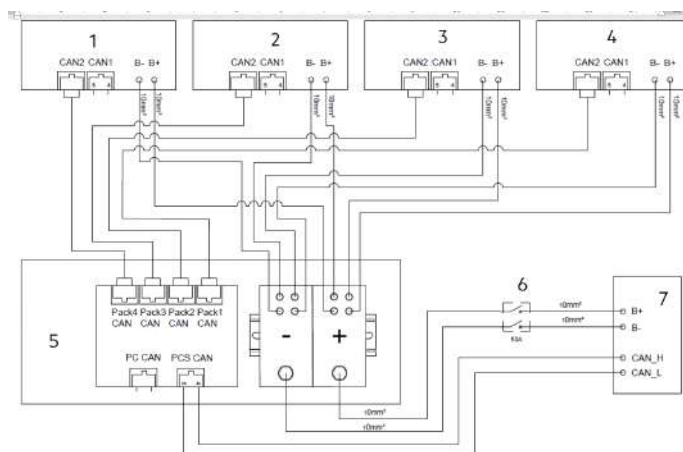

Položka.	Popis
1,2,3,4	Baterie
5	HV Pack Control Box
6	Jistič
7	Střídač

**Krok 6- Nastavení DOD střídače Pro zajištění bezproblémové práce baterie doporučujeme nastavení DOD střídače následujícím způsobem.**

DOD v síti: 80 %

DOD mimo síť: 70%

## 5. KONEC ŽIVOTNOSTI PRODUKTU

Veškeré elektrické zařízení, které již nepoužíváte, doneste na sběrná místa určená k likvidaci. Informace o tom, kde lze zařízení zlikvidovat, získáte od místních úřadů.



Baterie je vhodná k recyklaci prostřednictvím profesionální recyklační společnosti



Symbol popelnice na výrobcích AEG znamená, že zařízení musí být zlikvidováno jako zvláštní odpad v souladu s místními předpisy.

## 6. OMEZENÍ ODPOVĚDNOSTI ZA ŠKODU

Použití této příručky a podmínky nebo způsoby instalace, provozu, používání a údržby produktu jsou mimo kontrolu společnosti Solar Solutions. Společnost Solar Solutions se výslovně zřiká odpovědnosti za ztráty, škody nebo výdaje vzniklé v důsledku takové instalace, provozu, používání nebo údržby nebo jakýmkoli způsobem s tím související.

Solar Solutions nenesou odpovědnost za následky způsobené některou z následujících událostí:

- Škody způsobené přepravou.
- Skladovací podmínky nesplňují požadavky uvedené v návodu, což má za následek poškození produktu.
- Nesprávné skladování, instalace a používání produktu.
- Instalaci a obsluhu produktu provádí nekvalifikovaný personál.
- Nedodržení provozních pokynů a bezpečnostních opatření uvedených v tomto návodu.
- Instalace nebo provoz produktu v extrémních prostředích, která nejsou zahrnuta v této příručce.
- Instalace nebo provoz produktu v prostředích, která nejsou specifikována v souvisejících mezinárodních normách
- Překročení provozního rozsahu parametrů uvedených v technických specifikacích produktu.
- Neoprávněná demontáž a úprava produktu nebo úprava softwaru produktu.
- Poškození produktu způsobené abnormálními přírodními událostmi (vyšší moc, jako jsou údery blesku, zemětřesení, požáry, bouře atd.)
- Uplynutí záruky bez prodloužení záruční doby.

Solar Solutions nepřebírá žádnou odpovědnost za jakékoli porušení patentů nebo jiných práv třetích osob, které mohou plynout z použití fotovoltaických produktů. Žádná licence není udělena implikací patentů nebo patentových práv či jinak.

## **7. KONTAKT**

**Solar Solutions BV**  
**Finlandlaan 1**  
**2391PV Hazerswoude-Dorp, Nizozemsko**  
**[www.aeg-industrialsolar.de](http://www.aeg-industrialsolar.de)**  
**Mail: [service@aeg-industrialsolar.de](mailto:service@aeg-industrialsolar.de)**

AEG is a registered trademark used under license from AB Electrolux (publ).



AEG je registrovaná ochranná známka používaná na základě licence společnosti AB Electrolux (publ).

Tento překlad slouží pouze pro Vaši referenci. V případě nejasností či jakýchkoli rozporů mezi různými jazykovými verzemi tohoto dokumentu je rozhodující originál tohoto dokumentu dostupný na stránkách výrobce.